

EGIS PLUS

CALDAIA MURALE
COMPATTA



Prestazioni su misura. **Affidabilità certificata.**



Comfort personalizzato

Ottime prestazioni

Riduzione dei consumi
(fino al 10% rispetto ad una caldaia di
vecchia generazione)

Silenziosità testata

Design moderno
display lcd

**Sicurezza e
garanzia
di un marchio
specializzato
nel benessere**



★★★
rendimento

Efficienza energetica

Con tre stelle di efficienza energetica (valutate sul rendimento di combustione), Egis Plus si presenta come una caldaia vicina alle esigenze degli utenti.

Le dimensioni ridotte, i raccordi idraulici coperti e un'interfaccia multifunzione facile e intuitiva contribuiscono a favorirne la scelta da parte dei clienti.



Nuovo design

Ai consumi ridotti e alla flessibilità d'installazione Egis Plus affianca un design e un'interfaccia accattivante grazie alla quale l'utente e il manutentore hanno sempre a portata di mano tutte le informazioni necessarie al funzionamento della caldaia.

La tecnologia al servizio del tuo benessere

Pannello comandi semplice e intuitivo

- 1 Idrometro
- 2 Tasti selezione temperatura sanitario
- 3 Display LCD
- 4 Pulsante ON/OFF
- 5 Pulsante MODE (Estate/Inverno)
- 6 Pulsante Reset
- 7 Tasti selezione temperatura riscaldamento (pulsanti OK/ESC*)
* solo per assistenza tecnica



Flessibilità di installazione, **raccordi idraulici coperti**,
dimensioni compatte, integrazione sistemi solari,
facile accesso frontale, **manutenibilità senza utensili**,
standardizzazione dei componenti, **autodiagnosi**

Intelligenza solare



Perchè non approfittare della quantità di energia fornita dal sole a costo zero e senza emissioni dannose per l'ambiente? Con Egis Plus oggi si può. Per realizzare un sistema perfettamente integrato sarà sufficiente collegare Egis Plus ad un sistema solare Ariston tramite una semplice valvola miscelatrice.

Grazie all'intelligenza evoluta Egis Plus si attiverà solo quando realmente necessario garantendo il massimo comfort e sfruttando al meglio l'energia solare.



Cronotermostato T-control



Termostato ambiente on/off



Ricevitore wireless



Più efficiente è la risposta della caldaia alle variazioni climatiche e maggiore sarà il benessere e il risparmio domestico. Egis Plus permette una gestione completa del comfort con la massima facilità di utilizzo grazie al termostato ambiente e al cronotermostato programmabile T-Control, con la possibilità di utilizzare anche accessori di regolazione wired e wireless.

Il comfort
nelle vostre
mani

Installazione e manutenzione.

Tempi da record.

Dimensioni compatte

745x400x315mm

Riduzione dell'interasse tra scarico fumi e raccordi idraulici
mm 830

Maggior distanza tra gli attacchi idraulici e il muro
mm 150

Raccordi a norme DIN con medesima disposizione delle gamme precedenti

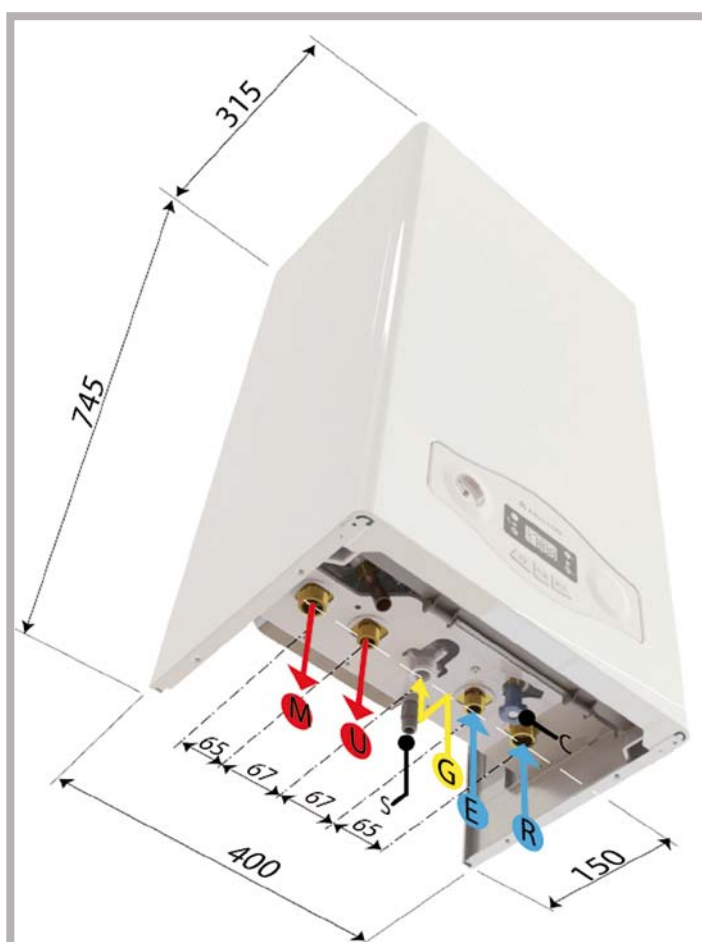

- M Mandata impianto \varnothing 3/4" gas
- U Uscita sanitario \varnothing 1/2" gas
- G Ingresso gas \varnothing 3/4" gas
- E Entrata sanitario \varnothing 1/2" gas
- R Ritorno impianto \varnothing 3/4" gas
- S Svuotamento impianto
- C Riempimento impianto

Il gruppo idraulico

Compatto ed integrato, il gruppo idraulico facilita qualsiasi intervento di manutenzione poiché è stato pensato e posizionato in modo da garantire la massima accessibilità frontale, anche senza l'uso di utensili. Questa facilità di controllo e pulizia non compromette l'assoluta protezione di tutti i componenti grazie alla presenza dei filtri ingresso acqua fredda e ritorno riscaldamento.

Accessibile flessibilità

L'analisi fumi è facilitata dalle prese di ispezione accessibili dall'esterno, così come le prese segnale pressostato fumi.

Gli accessori idraulici sono di serie e comprendono un kit idraulico con rubinetti gas e ingresso acqua fredda, quattro tubi acqua e il carter copriraccordi. Flessibilità anche per gli scarichi fumi coassiali, sempre adattabili ($\varnothing 60/100$ e $\varnothing 80/125$) e sdoppiati ($\varnothing 80$).

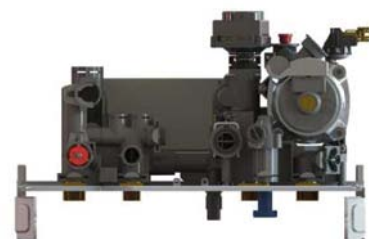

A norma di sicurezza

La scheda controlla tutte le funzioni classiche di sicurezza:

- Sistema antigelo sensibile al variare delle condizioni ambientali esterne, in grado di ottimizzare il comportamento della caldaia e garantire la sicurezza del circuito tramite due differenti livelli di temperatura;
- Funzione antibloccaggio del circolatore per assicurare un perfetto funzionamento anche dopo inattività prolungate;
- Arresto di sicurezza della pompa in caso di mancanza d'acqua nell'impianto;
- Funzione "Spazzacamino" per una facile ed immediata analisi dei prodotti della combustione;
- Post-circolazione e post-ventilazione, che proteggono lo scambiatore primario da eventuali colpi di calore.
- Pressostato di minima



Caldaia murale compatta

- DISPLAY MULTIFUNZIONE DIGITALE
- TECNOLOGIA A DOPPIO SCAMBIATORE
- VASO ESPANSIONE MAGGIORATO
- PRESE ANALISI COMBUSTIONE ESTERNE
- PRESSOSTATO DI MINIMA INTEGRATO
- FILTRI INGRESSO ACQUA FREDDA E RITORNO RISCALDAMENTO
- PREDISPOSIZIONE GESTIONE SISTEMI SOLARI A CIRCOLAZIONE NATURALE
- SISTEMA DI AUTODIAGNOSI MEDIANTE CODICI
- FUNZIONE DISAREAZIONE PER L'EVACUAZIONE DELL'ARIA NELL'IMPIANTO DI RISCALDAMENTO
- PROTEZIONE ANTIGELO, ANTICALCARE E ANTIBLOCCAGGIO CIRCOLATORE



MADE IN ITALY



INFO



DIMENSIONI RIDOTTE

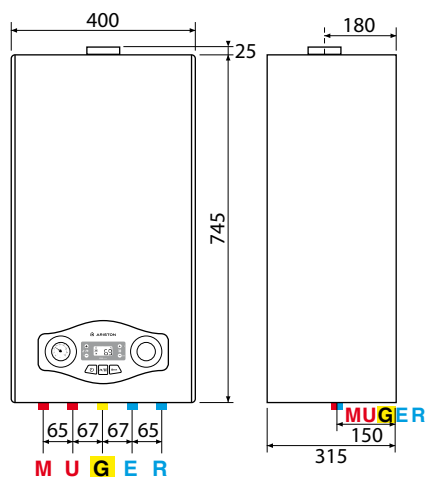

LEGENDA

- M: Mandata impianto Ø 3/4" gas
 U: Uscita sanitario Ø 1/2" gas
 G: Ingresso gas Ø 3/4" gas
 E: Entrata sanitario Ø 1/2" gas
 R: Ritorno impianto Ø 3/4" gas
 F: Scarico fumi (Ø mm)
 F: 125/130 (CF)
 F1: 60/100-80/125 (FF)
 F2: 80/80 (FF)

Versioni CF - Tiraggio naturale

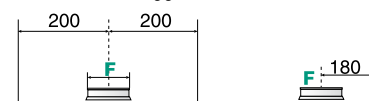

Versioni FF - Scarico coassiale

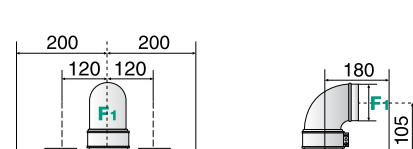

Sviluppo massimo fumi/aria:
 Ø60/100: fino a 4m
 Ø80/125: fino a 16m

Versioni FF - Scarico sdoppiato

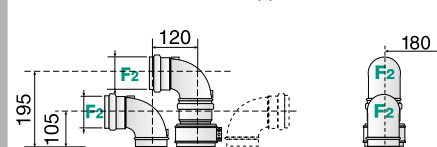

Sviluppo massimo fumi/aria:
 Ø80/80: fino a 45m (24kW) - 52m (28kW)

★★★★
rendimento
 sicurezza **IPX5D**
 (vers. FF)

Dati tecnici

		24 FF	24 CF
CAMERA		stagna	aperta
PRESTAZIONI ENERGETICHE			
Portata termica nominale max/min	kW	25,8 / 11	25,8 / 11
Portata termica in sanitario max/min	kW	25,8 / 11	25,8 / 11
Potenza termica utile max/min	kW	24,2 / 9,8	23,7 / 9,9
Rendimento di combustione (ai fumi)	%	94,5	93,0
Rendimento alla portata termica nominale (60/80°C)	%	93,8	91,9
Rendimento al 30% della portata termica nom.	%	93,6	91,2
Rendimento al minimo	%	89,2	90,2
Stelle di rendimento (dir. 92/42/EEC)	n°	★★★	★★
Rating Sedbuk	class	D	D
Massima perdita di calore al mantello (60/80°C)	%	0,4	1,1
Perdite al camino bruciatore funzionante	%	5,5	7,0
Perdite al camino bruciatore spento	%	0,4	0,4
EMISSIONI			
Prevalenza residua di evacuazione	Pa	100	-
Tiraggio minimo	Pa	-	3
Classe Nox	class	3	3
Temperatura fumi (G20)	°C	105	118
Contenuto di CO ₂ (G20)	%	6,5	5,8
Contenuto di CO (0%O ₂)	ppm	50	53
Contenuto di O ₂ (G20)	%	8,8	10,1
Portata massima fumi (G20)	Kg/h	56,8	63,7
Eccesso d'aria	%	72	93
CARATTERISTICHE DI FUNZIONAMENTO			
Pressione di alimentazione gas metano G20	mbar	20	20
Pressione di alimentazione gas GPL G30-G31	mbar	28-30/36	28-30/37
Temperatura minima di utilizzo	°C	5	5
CIRCUITO RISCALDAMENTO			
Temperatura di riscaldamento max/min	°C	85 / 35	85 / 35
Prevalenza residua per l'impianto	mCE / l/h	2,9/900	2,9/900
Pressione di precarica vaso di espansione	bar	1	1
Pressione minima di carico impianto	bar	0,25	0,25
Pressione massima di riscaldamento	bar	3	3
Capacità vaso di espansione	l	8	8
CIRCUITO SANITARIO			
Temperatura sanitario max/min	°C	60 / 36	60 / 36
"Portata specifica in sanitario (10 min con DT=30°C)"	l/min	11,3	11,3
Quantità istantanea di acqua calda DT=25°C	l/min	13,6	13,6
Quantità istantanea di acqua calda DT=35°C	l/min	9,7	9,7
Stelle comfort sanitario (EN13203)	stars	★★	★★
Prelievo minimo di acqua calda	l/min	1,7	1,6
Pressione acqua sanitaria max	bar	7	7
DATI ELETTRICI			
Tensione/frequenza di alimentazione	V/Hz	230/50	230/50
Potenza elettrica assorbita totale	W	103	73
Temperatura ambiente minima di utilizzo	°C	5	5
Gradi di protezione impianto elettrico	IP	X5D	X4D
PESO E DIMENSIONI			
Peso	kg	30	30
Dimensioni (LxAxP)	mm	400/770/315	400/770/315
REFERENZE			
CODICE METANO		3300413	3300411
CODICE GPL		3300412	3300410

Prevalenza residua della caldaia

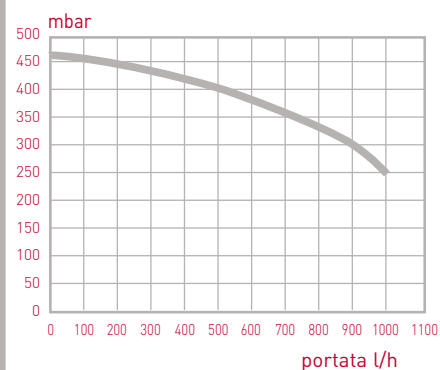

Schema idraulico - mod. CF

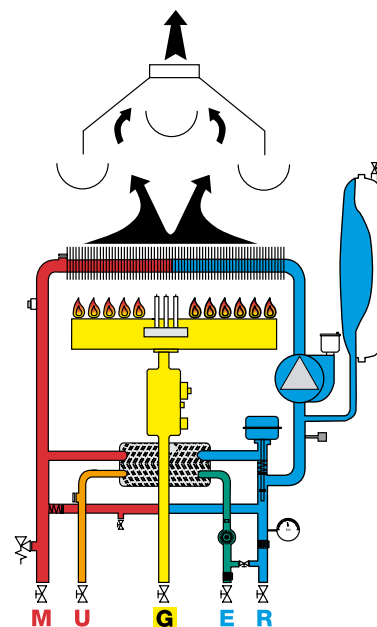

Schema idraulico - mod. FF

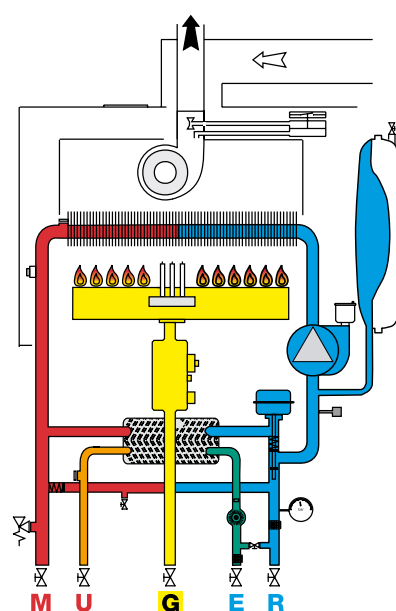

Ariston per l'efficienza e la soddisfazione dei clienti

Progettoaccademia

MARKETING DI PRODOTTO / NORMATIVE ED EFFICIENZA ENERGETICA
CENTRO DI CONSULENZA TECNICA / MARKETING TECNICO / FORMAZIONE

Con il progetto Accademia, Ariston si focalizza su 5 aree operative di fondamentale importanza per l'efficienza complessiva dell'azienda.

E lo fa, per supportare i propri partner (grossisti, installatori, centri assistenza tecnica, progettisti, utenti finali) e la rete vendita con una struttura efficiente, interattiva e flessibile.

Trasmettere informazioni corrette e utili è il primo passo per raggiungere un alto **livello di qualità**. In un business come quello in cui **operiamo**, il supporto tecnico è il presupposto per la distribuzione di un buon prodotto.

Prima e dopo la vendita, **siamo presenti** con una costante **attività di consulenza**. Perché ogni sistema tecnologico deve essere **compreso alla radice**.

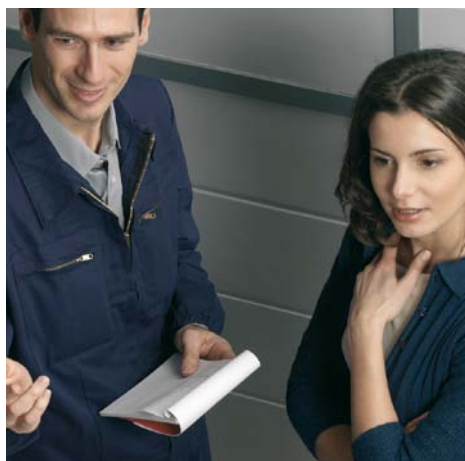

Oggi, infatti, cambia il concetto di impianto idrotermosanitario, quindi il concetto stesso di "prodotto", che diventa un sistema integrato evoluto di componenti, progettati per portare il comfort ai massimi livelli di efficienza: cambiano e si evolvono di conseguenza i **profili tecnici** dei nostri esperti, costantemente aggiornati e formati da Ariston attraverso specifici **corsi di formazione** sui temi di maggiore attualità nel settore, come la tecnologia a condensazione e le energie rinnovabili.

Grazie a questa attenzione la qualità delle installazioni migliora. E con lei, la consapevolezza dei professionisti che ci scelgono.



La rete capillare dei **Centri Assistenza Tecnica** Ariston è sviluppata su tutto il territorio nazionale, per garantire tutti gli interventi di soccorso e manutenzione con un alto livello di efficienza e preparazione professionale.

Il sostegno tecnico ed informativo è completato poi dal **Service**, struttura che supporta tutti i Centri di Assistenza Tecnica nella definizione dei contratti di manutenzione programmata.



199.111.222*

*Tasto 6 per parlare direttamente con un operatore

www.aristonheating.it

Il **Call Center** ascolta, comprende e risponde subito ad ogni richiesta formulata per telefono, fax o e-mail.

Soddisfa ogni richiesta di informazioni proveniente da Agenti, Centri Assistenza Tecnica, installatori, progettisti, grossisti, distributori e utenti finali.

Internet fornisce agli operatori del settore tutte le informazioni legate al "catalogo prodotti", con il singolo dettaglio delle caratteristiche tecniche, aggiorna sui manuali d'uso e d'installazione, sui listini prezzi, sulle promozioni, sul calendario delle iniziative tecniche.

Comunica agli utenti telefoni e indirizzi dei **Centri Assistenza Tecnica** e dei punti **vendita presenti** sul territorio.

ARISTON THERMO GROUP

Ariston Thermo SpA
Viale A. Merloni, 45
60044 Fabriano (AN) - ITALY
Fax: 0732 602416

www.aristonheating.it

Numero unico servizio clienti
199 111 222*

*Costo della chiamata da telefono fisso: 0,143 Euro al minuto in fascia oraria intera
e 0,056 Euro in fascia oraria ridotta (Iva inclusa)

